



GB Rotary Hammer

INSTRUCTION MANUAL

UA Перфоратор

ІНСТРУКЦІЯ З ЕКСПЛУАТАЦІЇ

PL Wiertarka udarowa

INSTRUKCJA OBSŁUGI

RO Ciocan rotopercutor

MANUAL DE INSTRUCȚIUNI

DE Bohrhammer

BEDIENUNGSANLEITUNG

HU Fúrókalapács

HASZNÁLATI KÉZIKÖNYV

SK Vrtacie kladivo

NÁVOD NA OBSLUHU

CZ Vrtací a sekací kladivo

NÁVOD K OBSLUZE

HR4002

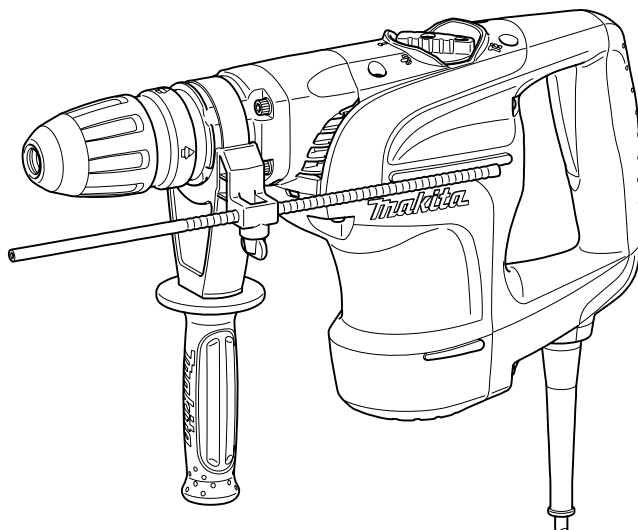

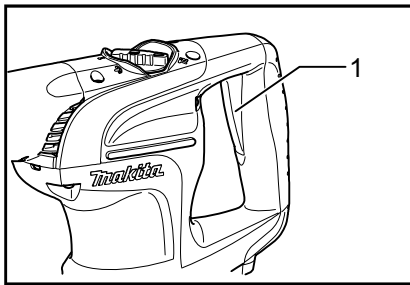

1 008075

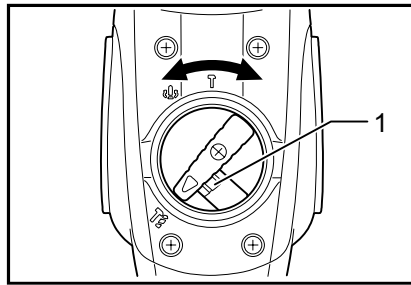

2 008060

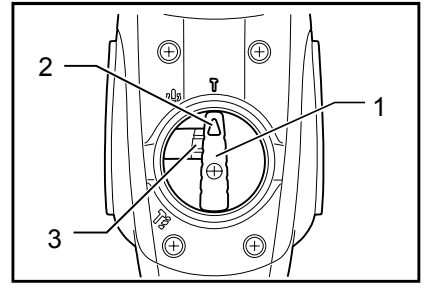

3 008062

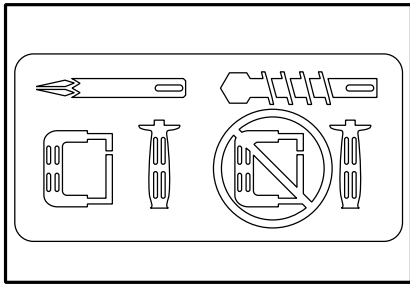

4 003139

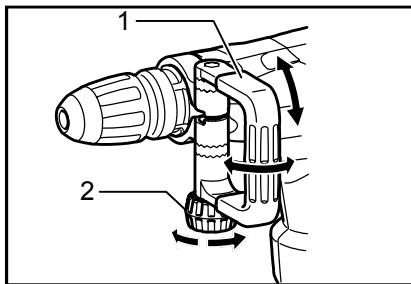

5 006315

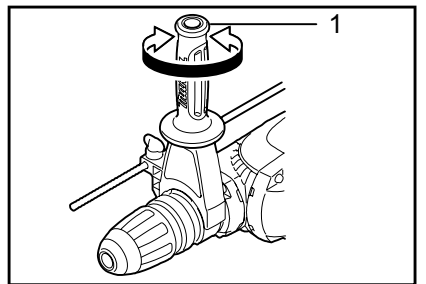

6 008065

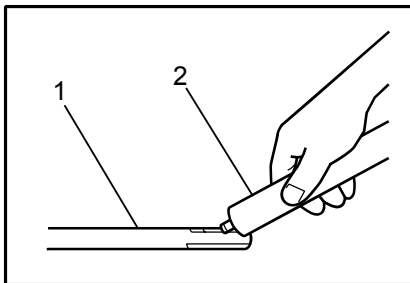

7 003150

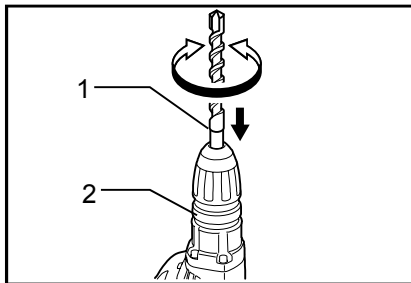

8 008057

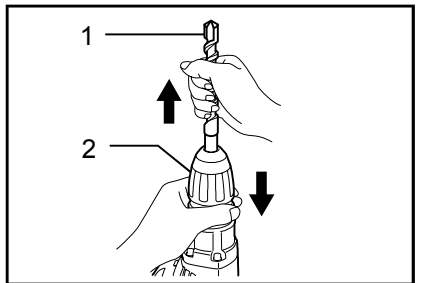

9 008059

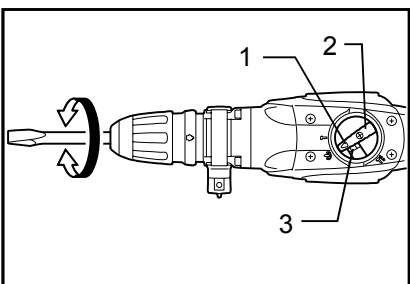

10 008063

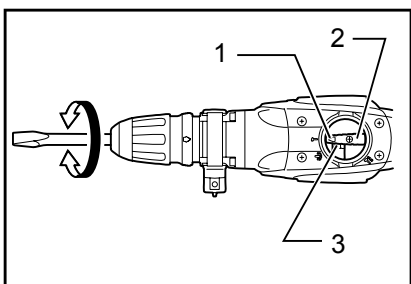

11 008064

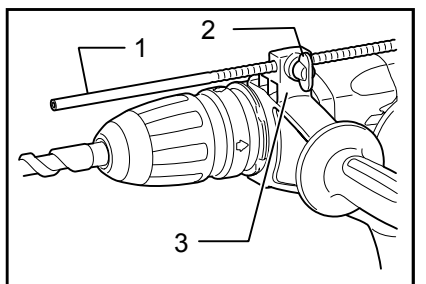

12 008067

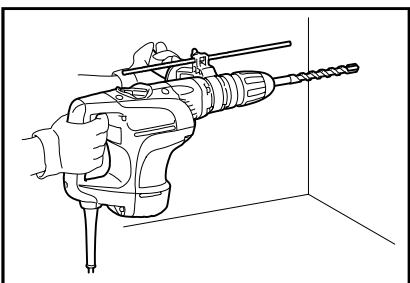

13 008066

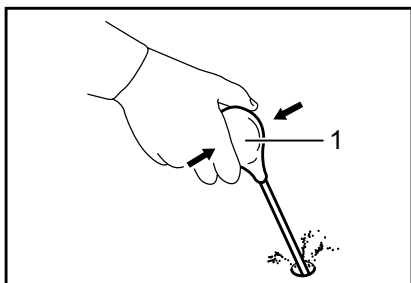

14 002449

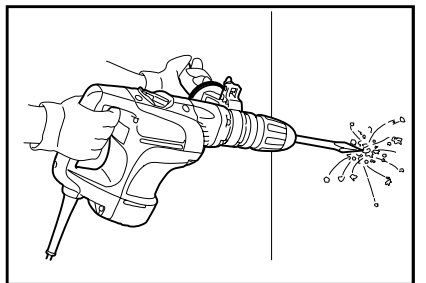

15 008068

Legenda všeobecného vyobrazení

1-1. Spoušť	7-1. Dřík nástroje	10-3. Blokovací tlačítko
2-1. Blokovací tlačítko	7-2. Vazelína na nástroj	11-1. Ukazatel
3-1. Volič režimu	8-1. Vrták	11-2. Volič režimu
3-2. Ukazatel	8-2. Kryt skličidla	11-3. Blokovací tlačítko
3-3. Blokovací tlačítko	9-1. Vrták	12-1. Hloubkoměr
5-1. Boční držadlo	9-2. Kryt skličidla	12-2. Upínací šroub
5-2. Upínací matice	10-1. Ukazatel	12-3. Základna rukojeti
6-1. Boční rukojeť	10-2. Volič režimu	14-1. Vyfukovací nástroj

TECHNICKÉ ÚDAJE

Model		HR4002
Výkony	Nástroj s karbidovým ostřím	40 mm
	Vrtná korunka	105 mm
Otáčky naprázdno (min ⁻¹)		680
Příklepů za minutu		2 500
Celková délka		458 mm
Hmotnost netto		6,2 kg
Třída bezpečnosti		II/II

- Vzhledem k neustálému výzkumu a vývoji zde uvedené technické údaje podléhají změnám bez upozornění.
- Poznámka: Technické údaje se mohou pro různé země lišit.

ENE044-1

ENH101-8

Určení nástroje

Nástroj je určen k příklepovému vrtání do cihel, betonu a kamene a dále k sekání.

ENF002-1

Napájení

Nástroj lze připojit pouze k odpovídajícímu zdroji s napětím stejným, jaké je uvedeno na typovém štítku, a může pracovat pouze s jednofázovým střídavým napětím. V souladu s evropskými normami má dvojitou izolaci a může být proto napájen ze zásuvek bez zemnicího vodiče.

ENG102-1

Pouze pro evropské země

Hluk

Typická A-vážená hladina hluku stanovená podle EN60745-2-6:

- Hladina akustického tlaku (L_{pA}): 93 dB(A)
- Hladina akustického výkonu (L_{WA}): 104 dB(A)
- Nejistota (K): 3 dB(A)

Noste ochranu sluchu

ENG215-1

Vibrace

Celková hodnota vibrací (triaxiální vektorový součet) určený v souladu s EN60745-2-6:

- Pracovní režim: Funkce sekání
- Vibrační emise (a_{h,CHeq}): 10.5 m/s²
- Nejistota (K): 2 m/s²

ENG303-1

- Pracovní režim: Kladivo vrtající do betonu, 20: mm v průměru a 180 mm do hloubky
- Vibrační emise (a_{h,HD}): 17 m/s²
- Nejistota (K): 1.5 m/s²

PROHLÁŠENÍ O SHODĚ S NORMAMI EU

Model; HR4002

Prohlašujeme na naši vlastní odpovědnost, že tento výrobek je ve shodě s následujícími normami nebo standardizovanými dokumenty;

EN 60745, EN 55014, EN 61000 v souladu se směrnicemi Rady 2004/108/EC, 98/37/EC.

CE2007



Tomoyasu Kato
ředitel

000230

Odpovědný výrobce:

Makita Corporation

3-11-8, Sumiyoshi-cho, Anjo, Aichi, JAPONSKO

Oprávněný zástupce v Evropě:

Makita International Europe Ltd.

Michigan Drive, Tongwell, Milton Keynes, Bucks MK15 8JD, VELKÁ BRITÁNIE

GEB007-2

Zvláštní bezpečnostní zásady

NEDOVOLTE, aby pohodlnost nebo pocit znalosti výrobku (získaný na základě předchozího použití) vedl k zanedbání dodržování bezpečnostních pravidel platných pro vrtací a sekací kladivo. Budete-li tento nástroj používat nebezpečným nebo nesprávným způsobem, můžete utrpět vážné zranění.

1. Noste ochranu sluchu. Hluk může způsobit ztrátu sluchu.
2. **Používejte pomocné rukojeti dodávané s nástrojem.** Ztráta kontroly může způsobit zranění.
3. **Při práci, kdy vrtací nástroj může přijít do styku se skrytými elektrickými vodiči nebo s vlastní elektrickou šňůrou, držte jej za izolovaná úchopná místa.** Při kontaktu se „živým“ vodičem se stanou nechráněné kovové součásti nástroje rovněž „živými“ a obsluha může být zasažena elektrickým proudem.
4. **Používejte tvrdou ochranu hlavy (bezpečnostní přilbu), ochranné brýle a/nebo obličejový štít. Běžné dioptrické brýle nebo sluneční brýle NEJSOU ochranné brýle. Velice se také doporučuje používat protiprachovou masku a silné polstrované rukavice.**
5. **Před zahájením provozu se přesvědčte, zda je uchycen pracovní nástroj.**
6. **Při běžném provozu nástroj vytváří vibrace. Šrouby se mohou snadno uvolnit a způsobit poruchu nebo nehodu. Před použitím zkontrolujte pečlivě utažení šroubů.**
7. **Za studeného počasí nebo pokud nebyl nástroj delší dobu používán nechejte nástroj na chvíli zahřívát provozováním bez zatížení. Tímto dojde k zahřátí maziva. Bez řádného zahřátí je použití funkce kladiva obtížné.**
8. **Dbejte, abyste vždy měli pevnou oporu nohou. Pracujete-li ve výškách, dbejte, aby pod vámi nikdo nebyl.**
9. **Držte nástroj pevně oběma rukama.**
10. **Udržujte ruce mimo pohyblivé díly.**
11. **Nenechávejte nástroj běžet bez dozoru. Pracujte s ním, jen když jej držíte v ruce.**
12. **Nemiřte nástrojem na žádnou osobu v místě provádění práce. Pracovní nástroj se může uvolnit a způsobit vážné zranění.**
13. **Bezprostředně po ukončení práce se nedotýkejte nástroje ani dílu; mohou dosahovat velmi vysokých teplot a popálit pokožku.**
14. **Některé materiály obsahují chemikálie, které mohou být jedovaté. Dávejte pozor, abyste je nevdechovali nebo se jich nedotýkali. Přečtěte si bezpečnostní materiálové listy dodavatele.**

TYTO POKYNY USCHOVEJTE.

⚠VAROVÁNÍ:

NESPRÁVNÉ POUŽÍVÁNÍ nebo nedodržování bezpečnostních zásad uvedených v tomto návodu může vést k vážnému zranění.

POPIS FUNKCE

⚠POZOR:

- Před nastavováním nástroje nebo kontrolou jeho funkce se vždy přesvědčte, že je vypnutý a vytažený ze zásuvky.

Zapínání

Fig.1

⚠POZOR:

- Před připojením nástroje do zásuvky vždy zkontrolujte, zda spoušť funguje správně a po uvolnění se vrací do vypnuté polohy.

Chcete-li nástroj uvést do chodu, stačí stisknout jeho spoušť. Chcete-li nástroj vypnout, uvolněte spoušť.

Výběr provozního režimu

Otáčení s příklepem

Fig.2

Při vrtání do betonu, zdiva, a podobných materiálů stiskněte zajišťovací tlačítko a otočte volič režimu tak, aby byl ukazatel nastaven na symbol . Použijte nástroj s ostřím z karbidu wolframu.

Pouze příklep

Fig.3

Při sekání, otloukání nebo bourání stiskněte zajišťovací tlačítko a otočte volič režimu tak, aby byl ukazatel nastaven na symbol . Použijte tyč s hrotem, plochý sekáč, oškrť, apod.

⚠POZOR:

- Neotáčejte voličem režimu, je-li nástroj v provozu pod zatížením. Dojde k poškození nástroje.
- Má-li být zamezeno rychlému opotřebením mechanismu přepínání režimu, dbejte, aby byl volič režimu vždy řádně umístěn do jedné ze dvou nebo tří poloh provozního režimu.

Omezovač točivého momentu

Omezovač točivého momentu se aktivuje při dosažení určité úrovně točivého momentu. Motor se odpojí od výstupního hřídele. Dojde-li k této situaci, pracovní nástroj se zastaví.

⚠POZOR:

- Jakmile se aktivuje omezovač točivého momentu, vypněte okamžitě nástroj. Zamezíte tak předčasnému opotřebením nástroje.

MONTÁŽ

⚠POZOR:

- Než začnete na nástroji provádět jakékoliv práce, vždy se předtím přesvědčte, že je vypnutý a vytažený ze zásuvky.

Boční držadlo (příslušenství)

Fig.4

⚠POZOR:

- Boční držadlo používejte při sekání, otloukání a bourání. Nepoužívejte jej při vrtání do betonu, zdiva, a podobných materiálů. Je-li při vrtání nainstalováno boční držadlo, nelze nástroj správně držet.

Bočním držadlem lze otáčet svisle o 360° do libovolné potřebné polohy. Kromě toho jej lze také zajistit horizontálně v osmi různých polohách vzadu a vepředu. Pro přesunutí bočního držadla do požadované polohy stačí povolit upínací matici. Poté upínací matici opět pevně dotáhněte.

Fig.5

Boční rukojeť

Fig.6

⚠POZOR:

- Z důvodu bezpečnosti práce při vrtání do betonu, zdiva a podobných materiálů vždy používejte boční rukojeť.

Boční rukojeť lze otáčet na obě strany a umožňuje tak snadnou manipulaci s nástrojem v libovolné poloze. Povolte boční rukojeť otáčením proti směru hodinových ručiček, otočte jí do požadované polohy a poté ji utáhněte otáčením ve směru hodinových ručiček.

Vazelína na nástroj (volitelné příslušenství)

Před použitím naneste na hlavu dřívku nástroje malé množství vazelíny (přibližně 0,5 - 1 g) 0,02 – 0,04 oz.). Toto promazání sklíčidla zajišťuje hladký provoz a delší provozní životnost.

Instalace a demontáž pracovního nástroje

Fig.7

Vyčistěte dřív nástroje a před instalací na něj naneste vazelínu.

Zasuňte do přístroje pracovní nástroj. Otáčejte pracovním nástrojem a tlačte na něj, dokud nebude zajištěn.

Fig.8

Pokud pracovní nástroj nelze zasunout, vyjměte jej. Několikrát potáhněte dolů kryt sklíčidla. Poté pracovní nástroj zasuňte znovu. Otáčejte pracovním nástrojem a tlačte na něj, dokud nebude zajištěn.

Po instalaci se pokusem o vytažení vždy přesvědčte, zda je pracovní nástroj bezpečně uchycen na svém místě.

Chcete-li nástroj vyjmout, stáhněte kryt sklíčidla úplně dolů a vytáhněte pracovní nástroj.

Fig.9

Úhel pracovního nástroje (při sekání, otloukání nebo bourání)

Fig.10

Pracovní nástroj lze zajistit v dvanácti různých úhlech. Chcete-li změnit úhel pracovního nástroje, stiskněte zajišťovací tlačítko a otočte volič režimu tak, aby byl ukazatel nastaven na symbol . Natočte pracovní nástroj na požadovaný úhel.

Stiskněte zajišťovací tlačítko a otočte volič režimu tak, aby byl ukazatel nastaven na symbol . Poté se mírným otočením přesvědčte, zda je pracovní nástroj bezpečně uchycen na svém místě.

Fig.11

Hloubkoměr

Fig.12

Hloubkový doraz je šikvná pomůcka při vrtání otvorů stejné hloubky. Vložte hloubkový doraz do otvoru v základně rukojeti. Nastavte hloubkový doraz na požadovanou hloubku a poté jej v této poloze zajistěte dotažením upínacího šroubu.

Hloubkový doraz je šikvná pomůcka při vrtání otvorů stejné hloubky. Povolte upínací šroub a nastavte hloubkový doraz na požadovanou hloubku. Po seřízení upínací šroub opět pevně dotáhněte.

POZNÁMKA:

- Hloubkoměr nelze použít v poloze, kdy naráží na tělo nástroje.
- Hloubkový doraz nelze použít v poloze, kdy by narážel proti skříni převodovky nebo skříni motoru.

PRÁCE

Režim vrtání s přiklepem

Fig.13

Nastavte volič režimu na symbol .

Umístěte pracovní nástroj na požadované místo otvoru a stiskněte spoušť. Na nástroj nevyvíjejte příliš velkou sílu. Nejlepších výsledků dosáhnete pomocí mírného tlaku. Udržujte nástroj v aktuální poloze a dávejte pozor, aby nevyklouzl z otvoru.

Dojde-li k ucpání otvoru třískami nebo částicemi, nevyvíjejte na nástroj větší tlak. Místo toho nechejte běžet nástroj ve volnoběhu a částečně z otvoru vytáhněte pracovní nástroj. Budete-li tento postup několikrát opakovat, otvor se vyčistí a budete moci pokračovat v dalším vrtání.

⚠POZOR:

- Jakmile začne pracovní nástroj pronikat do betonu nebo pokud narazí do výztuže v betonu, může nástroj nebezpečně zareagovat. Udržujte dobrou rovnováhu a bezpečnou polohu nohou a držte nástroj pevně oběma rukama, abyste předešli nebezpečné reakci.

Vyfukovací nástroj (volitelné příslušenství)

Fig.14

Po vyvrtání otvoru použijte k odstranění prachu z otvoru vyfukovací nástroj.

- Hloubkoměr
- Vyfukovací nástroj
- Ochranné brýle
- Kufřík

Sekání / otloukání / bourání

Fig.15

Nastavte volič režimu na symbol .

Nástroj pevně držte oběma rukama. Uvedte nástroj do chodu a vyvíjte na něj mírný tlak, aby nedošlo k nekontrolovanému odskočení nástroje. Příliš velký tlak vyvíjený na nástroj nezvyšuje jeho účinnost.

ÚDRŽBA

POZOR:

- Než začnete provádět kontrolu nebo údržbu nástroje, vždy se přesvědčte, že je vypnutý a vytažený ze zásuvky.

Mazání

POZOR:

- Tuto činnost by měla provádět pouze autorizovaná servisní střediska společnosti Makita.

Tento nástroj nevyžaduje žádné hodinové ani denní mazání, protože má lubrikační systém. Mazivo musí být pravidelně doplňováno. Zašlete celý nástroj do autorizovaného servisu značky Makita nebo do servisního střediska.

Kvůli zachování BEZPEČNOSTI a SPOLEHLIVOSTI výrobku musí být opravy a veškerá další údržba či seřizování prováděny autorizovanými servisními středisky firmy Makita a s použitím náhradních dílů Makita.

PŘÍSLUŠENSTVÍ

POZOR:

- Pro váš nástroj Makita, popsany v tomto návodu, doporučujeme používat toto příslušenství a nástavce. Při použití jiného příslušenství či nástavců může hrozit nebezpečí zranění osob. Příslušenství a nástavce lze používat pouze pro jejich stanovené účely.

Potřebujete-li bližší informace ohledně tohoto příslušenství, obraťte se na vaše místní servisní středisko firmy Makita.

- Nástroje s karbidovým ostrím SDS-Max
- Tyč s hrotem SDS-Max
- Ploché sekáč SDS-MAX
- Oškrť SDS-MAX
- Díláto na dlaždice SDS-MAX
- Úzký rýč SDS-MAX
- Vazelína na kladivo
- Vazelína na nástroj
- Boční držadlo
- Boční rukojeť

Makita Corporation Anjo, Aichi, Japan